

ZERO S43.K14.Z500

Typ: stropní a nástěnné svítidlo

Stínítko: bílé ručně foukané trojvrstvé sklo opál mat

Těleso svítidla: ocelový plech bíle lakovaný výška 20 mm

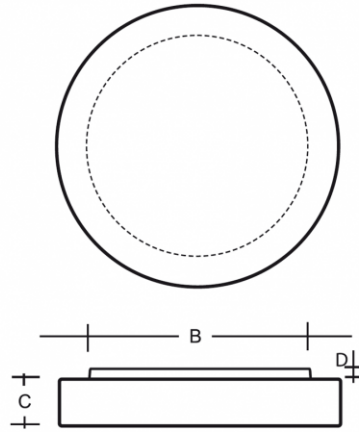

W	K	Světelný tok modulu lm	Světelný tok svítidla lm	A (mm)	B (mm)	C (mm)	D (mm)	Hmotnost (g)
23,4	4000	3950	2650	500	430	90	20	7800

Napětí: 230V

IK kód: IK01

Předřadník: Driver

CRI: >80

Životnost LED: L80/F10 50000 hodin

Watt: 23,4 W

Teplota chromatičnosti: 4000 K

Světelný tok modulu: 3950 lm

Světelný tok svítidla: 2650 lm

A: 500 mm

B: 430 mm

C: 90 mm

D: 20 mm

Hmotnost: 7800 g

Lucis S43.K14.Z500 ZERO LED / LDC (Polar)

Luminaire: Lucis S43.K14.Z500 ZERO LED
Lamps: 1 x LED 340/200-840 G3

